

# *Amazing Water*

Bewegen  
Zuiveren  
Vitaliseren  
Belichten  
Vormgeven  
Aanleggen



*Nieuwe producten 2016*

**AUGA**  
AmazingWater

## VarioFlow® circulatiepompen

Innovatieve pompen, uitgevoerd met uiterst efficiënte 6-polige PMDC motortechniek met frequentieregeling.

Type	Motor W	Q-max l / h	H max m	Aansluiting zuig/pers	Vuildoorlaat mm	Kabel m	Artikelnummer	Prijs incl. BTW
VarioFlow 5	0 - 35	5000	3,5	1½"	8	10 + 1,5	102105	€ 299,00
VarioFlow 10	0 - 85	10000	4,5	1½"	8	10 + 1,5	102110	€ 349,00
VarioFlow 20	0 - 195	20000	5,5	2"	8	10 + 1,5	102120	€ 449,00
VarioFlow 30	0 - 440	30000	6,0	2"	8	10 + 1,5	102130	€ 599,00

### Nieuwe generatie pompentechniek.

- Hoog rendement PM motor met Neodymium magneetrotor.
- 6-polige motor met hoog koppel en uitstekende regeleigenschappen.
- Extern bedieningspaneel met frequentieregelaar voor traploze toerentalregeling.
- Droog- of natopstelling en volledig draaibare motor/persaansluiting.
- Open waaier voor transporteren vuildeeltjes tot 8 mm.
- Ingebouwde memory voor automatisch resetten naar geprogrammeerde stand.
- Ingebouwde micro-processor bewaakt motormanagement.

VarioFlow® vijverpomp



Digitaal paneel met display



Geschikt voor droogopstelling, met traploos draaibaar pomphuis (gepatenterd)



## VarioFlow® circulatiepompen

De VarioFlow® pompen zijn regelbaar in capaciteit van 0 tot 100%, in stappen van 1%. Het stroomverbruik neemt af bij het verlagen van de capaciteit, als het toerental van de motor afneemt.

De grafieken geven 4 verschillende procentuele stappen als voorbeeld aan, zodat het verschil in stroomverbruik bij lagere toerentallen duidelijk zichtbaar wordt.

Ook is het stroomverbruik vermeld aan het begin en einde van elke pompgrafiek. Hiermee wordt duidelijk dat het terug regelen van de capaciteit met een afsluiter – waarbij het toerental van de pomp niet verandert – minder invloed heeft op het stroomverbruik.

### Pompgrafiek VarioFlow® 5

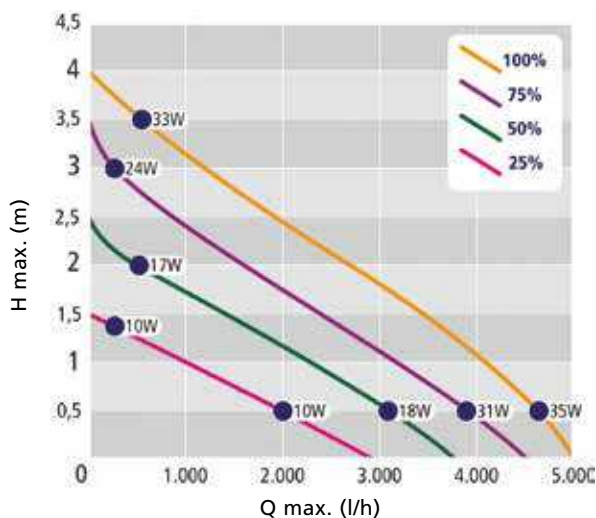

### Pompgrafiek VarioFlow® 10

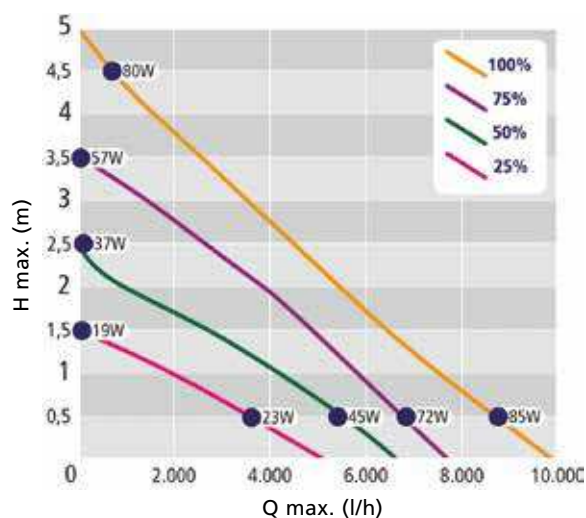

### Pompgrafiek VarioFlow® 20

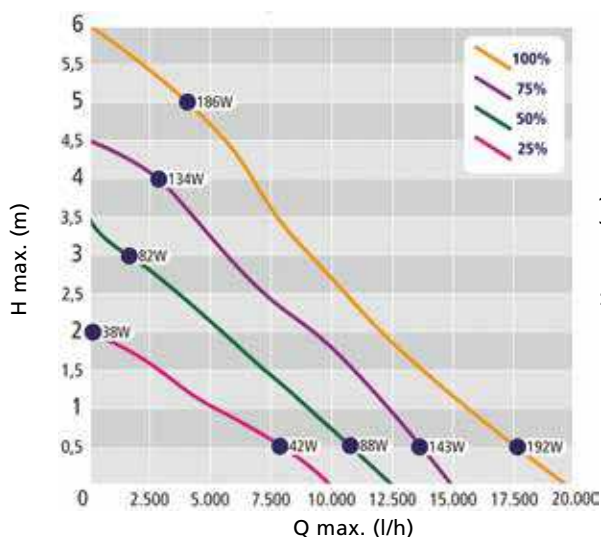

### Pompgrafiek VarioFlow® 30

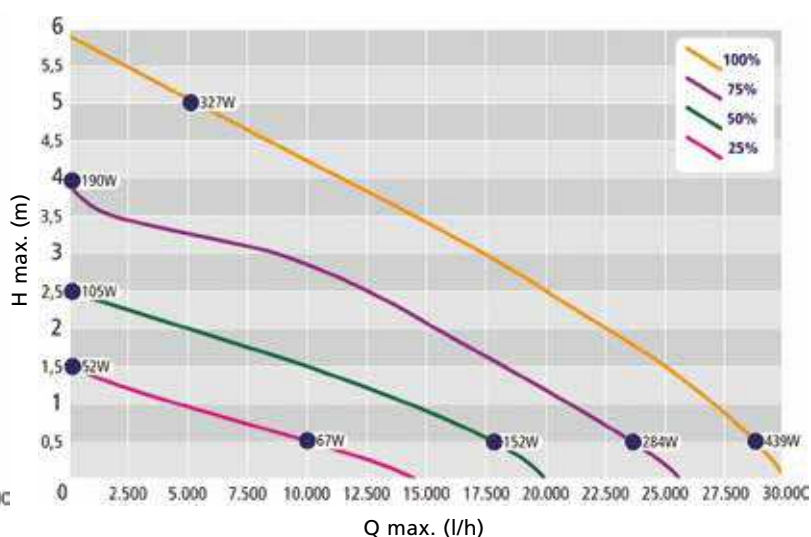

## AquaFlow® vijverpompen

Innovatieve pompen, uitgevoerd met uiterst efficiënte 6-polige PMDC motortechniek zonder frequentieregeling.

Type	Motor W	Q-max l / h	H max m	Aansluiting zuig/pers	Vuildoorlaat mm	Kabel m	Artikelnummer	Prijs incl. BTW
AquaFlow 5000	40	5000	3,5	1½"	8	10	102030	€ 179,00
AquaFlow 10000	85	10000	4,5	1½"	8	10	102031	€ 219,00
AquaFlow 15000	135	15000	5,0	2"	8	10	102032	€ 269,00

### Nieuwe generatie pompentechniek.

- Hoog rendement 6-polige PM motor met Neodymium magneetrotor.
- Droog- of natopstelling en volledig draaibare motor/persaansluiting.
- Open waaier voor transporteren vuildeeltjes tot 8 mm.
- Ingebouwde micro-processor bewaakt motormanagement.

De AquaFlow® pompen komen overeen met de techniek van VarioFlow® pompen, echter uitgevoerd zonder elektronica om de pompen te kunnen regelen. Er zijn situaties waar het regelen van de capaciteit niet nodig is, maar waar de efficiënte motortechniek natuurlijk wel grote voordelen biedt.

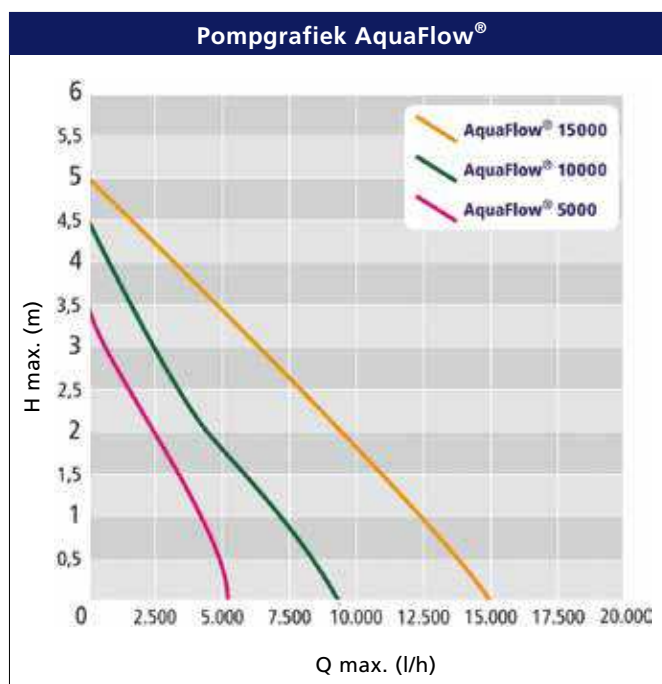



## VarioClean Pro UV-c apparaten RVS 316L

VarioClean Pro UVC apparaten zijn ontwikkeld voor toepassing in vijvers, zwembijvers en zwembaden ter bestrijding van zweefalgen en desinfectie.

Type	UV-c W	Druk Bar	Buis ø mm	Afmeting l x b x h mm	Aansluiting		Artikelnummer	Prijs incl. BTW
					Inch slang mm	ø lijm		
VarioClean Pro 36	36	1	80	520 x 180 x 150	1½" - ø 32 - 40 - 50	50 - 63 - 75	202036	€ 189,00
VarioClean Pro 55	55	1	80	640 x 180 x 150	1½" - ø 32 - 40 - 50	50 - 63 - 75	202055	€ 219,00
VarioClean Pro 75	75	1	80	960 x 180 x 150	1½" - ø 32 - 40 - 50	50 - 63 - 75	202075	€ 249,00

- Volledig draaibare aansluitingen bieden een groot installatie comfort.
- RVS 316 L dikwandige buis, diameter 80 mm.
- Kunststof delen vervaardigd uit ASA materiaal.
- Volledig ingegoten transformator.
- Lagedruk lampen.
- Ingebouwde micro-switch.

VarioClean Pro 55



Volledig draaibare aansluitingen



## Drukfilters VarioPress Pro met ingebouwde UV-c apparaat

De voordelen van drukfiltersystemen hebben zich al veelvuldig bewezen in de praktijk. Het geheel gesloten filtersysteem is compact en kan praktisch overal geplaatst worden, zelfs onder de waterspiegel naast een vijver. De druk van de vijverpomp blijft grotendeels behouden en het gezuiverde water kan naar een hoger gelegen plaats teruggebracht worden, b.v. via een water-val. Het reinigen van het filtermateriaal is uiterst eenvoudig en geschiedt zonder het filter te openen, via een bypass aansluiting wordt het vuil afgevoerd naar tuin of riool. Het ingebouwde UV-c apparaat houdt de vijver vrij van zweefalgen.

Type	UV-c W	Doorstroomcap. max. l / h	Inhoud tank liter	Aansluiting slang / PVC mm	Afmeting ø x h mm	Artikelnummer	Prijs incl. BTW
VarioPress Pro 24000	36	12000	50	32 x 40 x 50	450 x 550	201102	€ 325,00
VarioPress Pro 40000	55	13000	75	32 x 40 x 50	450 x 715	201103	€ 395,00
VarioPress Pro 60000	55	15000	170	32 x 40 x 50	600 x 815	201105	€ 795,00

- Praktisch geheel ingraven mogelijk.
- Ingebouwd UV-c apparaat.
- Indicatie vervuilingsgraad.
- Zeer eenvoudig te bedienen reinigingshendel.
- By-pass voor afvoeren vervuild water.
- Model 24000 en 40000 voorzien van filtersponspakket en bioballs.
- Model 60000 voorzien van filtersponspakket, beads en bioballs.

VarioPress Pro 24000



VarioPress Pro 40000



VarioPress Pro 60000



## AirTec Pro luchtmembraanpompen

Zeer degelijk gebouwde luchtmembraanpompen met metalen behuizing, geschikt voor buitenopstelling.

Type	Capaciteit l / h	Maximale druk m	Motor W	Aansluiting ø mm	Artikel- nummer	Prijs incl. BTW
Airtec Pro 60	3600	3,0	40	8	103016	€ 169,00
Airtec Pro 80	4800	3,5	50	8	103018	€ 179,00
Airtec Pro 100	6000	3,5	65	8	103021	€ 199,00

- Metalen behuizing.
- Geluidsarm.
- Inclusief verdeelstuk.
- Geschikt voor buitenopstelling.
- 1,5 m stroomkabel met stekker.

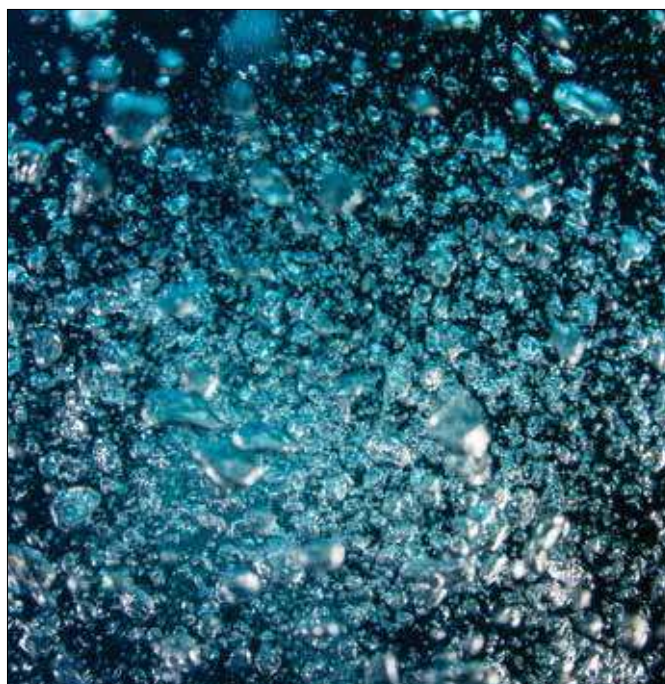



## V-Flow drijvende beluchtingsfontein

Beluchting van water en tevens een mooi fonteinbeeld. Deze combinatie komt goed tot haar recht in vijvers waar stilstaand water tot problemen kan leiden.

Type	Motor W	Q max l / h	Fontein		Kabel m	Afmeting ø x H mm	Artikel- nummer	Prijs incl. BTW
			ø cm	H cm				
V-Flow 20	115	20000	120	100	10	400 x 243	103161	€ 249,00

- Beweging en beluchting van water.
- Laag energieverbruik.
- Gemakkelijk te plaatsen.
- Hoog rendement PM motor met Neodymium magneetrotor.
- Propellerwaaier voor groot watervolume.

V-Flow 20



Fonteinbeeld V-Flow 20



## LED inbouwschijnwerpers WDS serie voor foliebassins

Verlichtingstechniek voor vijvers, zwembassins en esthetische bassins. Een waterpartij wordt nog mooier wanneer deze in de avonduren aangelicht wordt, het zorgt voor accent en dieptewerking in elk tuinontwerp en verlengt het verblijf in de tuin. Het unieke verlichtingsconcept maakt het mogelijk om snel en gemakkelijk onderwaterverlichting te monteren met wanddoorvoer systeem WDM50.

Type	LED vermogen W	Aantal LED's	Materiaal RVS	Spanning V	Kabel m	Artikelnummer	Prijs incl. BTW
WDS 1	2	1	316 L	12 - 24V DC / 12V AC	10	301018	€ 99,00
WDS 3	3 x 3	3	316 L	12 - 24V DC / 12V AC	10	301019	€ 219,00

- Behuizing uit massief RVS 316 L.
- Cree® High-Power kwaliteit LED's.
- Ingebouwde meertraps thermische beveiliging.
- Warm-wit licht 3200 K.
- Waterdichte stekerverbinding.



## Wanddoorvoersysteem WDM 50 voor foliebassins

WDM 50 kan toegepast worden voor alle soorten foliebassins. Alle inbouwschijnwerpers kunnen heel eenvoudig in deze doorvoer geplaatst worden, d.m.v. een bajonet-vergrendeling. Maar deze set is een echte multi-functional en kan voor nog meer doeleinden ingezet worden.

Type	Doorvoer ø mm	Geschikt voor binnen ø mm	Kabel ø mm	Materiaal	Artikel- nummer	Prijs incl. BTW
WDM 50 (set)	50	–	6 - 14	ABS - EPDM - RVS 304	901044	€ 24,95
WD 50	50	–	–	ABS - RVS 304	901045	€ 6,95
Kogelinstromer	–	–	–	ABS	901046	€ 2,95
Sealer 6 - 10	–	50	6 - 10	EPDM - RVS 304	901047	€ 14,95
Sealer 10 - 15	–	50	10 - 15	EPDM - RVS 304	901048	€ 14,95

- WDM 50 (set) bestaande uit:
  - WD 50, kogelinstromer
  - Sealer 6-10
  - Sealer 10-15
- Kogelinstromer met kogelgewricht.
- Inclusief RVS 304 schroeven.



# Water vormgeven

## Waterval elementen RVS

RVS overloop-watervalelement, met hoge afwerkingsgraad, geschikt voor wandmontage.

Type	Afmeting waterloop L x D x H mm	Afmeting totaal L x D x H mm	Materiaal	Artikel- nummer	Prijs incl. BTW
Element 30	300 x 250 x 80	460 x 250 x 160	RVS 304 gestraald	409040	€ 149,00
Element 60	600 x 250 x 80	760 x 250 x 160	RVS 304 gestraald	409041	€ 249,00
Element 90	900 x 300 x 80	1060 x 300 x 160	RVS 304 gestraald	409042	€ 299,00

- Zeer gelijkmatige waterfilm.
- Eenvoudige montage.
- RVS gestraald.

Waterval element 30



Waterval element 60



Waterval element 90



## Watervalschalen aluminium gecoat

Watervalschaal met reservoir voor stabilisatie van de waterstroom.

Type	Afmeting waterloop L x D x H mm	Afmeting totaal L x D x H mm	Aansluiting slang ø mm	Materiaal	Artikelnummer	Prijs incl. BTW
Schaal 30	304 x 107 x 35	304 x 195 x 134	3/4" / 35	Aluminium gecoat	409030	€ 149,00
Schaal 60	604 x 107 x 35	604 x 195 x 134	1 1/4" / 40	Aluminium gecoat	409031	€ 249,00
Schaal 90	904 x 107 x 35	904 x 195 x 134	2" / 50	Aluminium gecoat	409032	€ 299,00

- Zeer gelijkmatige waterfilm.
- Eenvoudige montage.
- Openingen voor verankering.
- Inclusief slangaansluiting.

Watervalschaal 30



Watervalschaal 60



Watervalschaal 90



Watervalschaal 30



Slangaansluiting draaibaar



## Techniekput

Geïsoleerde techniekput voor montage van pompen, UV-c apparaten en filtersystemen. Ook geschikt als modulaire filterkamer, met bewegend bed filtermateriaal, en/of filtermatten.

Type	Afmeting L x B x H mm	Materiaal	Aantal aansluitingen		Artikel- nummer	Prijs incl. BTW
			ø 50 mm	ø 110 mm		
Box 1	1190 x 790 x 920	Polyester	3	6	201019	€ 1.195,00

- Geschikt om in te graven als techniekput.
- Uitgevoerd met vochtbestendige, harde isolatieplaat.
- Schroeven aanbrengen zonder gevaar voor lekkage.
- Gelamineerde PVC lijmaansluitingen.
- Voorzien van binnenranden voor plaatsen van bodemrooster.
- Bijzonder stevige constructie.

Box 1



Box 1 met VarioPress & AquaFlow



## 3-weg verdeler MD-3

Multi-Tool voor vijverpomp - verdeelt de waterstroom in 2 richtingen, zowel voor de aanzuigzijde als de perszijde van een pomp.

Type	Slangaansluitingen ø mm	Draadaansluitingen buitendraad inch	Artikel- nummer	Prijs incl. BTW
MD-3	3 x 25 / 32 / 40	2 x 1½" - 1 x 2"	901067	€ 24,95

- Aanzuigen water vanaf 2 plaatsen (b.v. via korf en skimmer).
- Verpompen van water naar 2 plaatsen (b.v. waterval en filter).
- Voorzien van 2 regelkranen.
- Geleverd met 3 slang aansluitingen, 1 zuigkorf, 1 verloopnippel 2 x 1½".
- Alleen geschikt voor plaatsing onder water.



## Montage voorbeelden MD-3

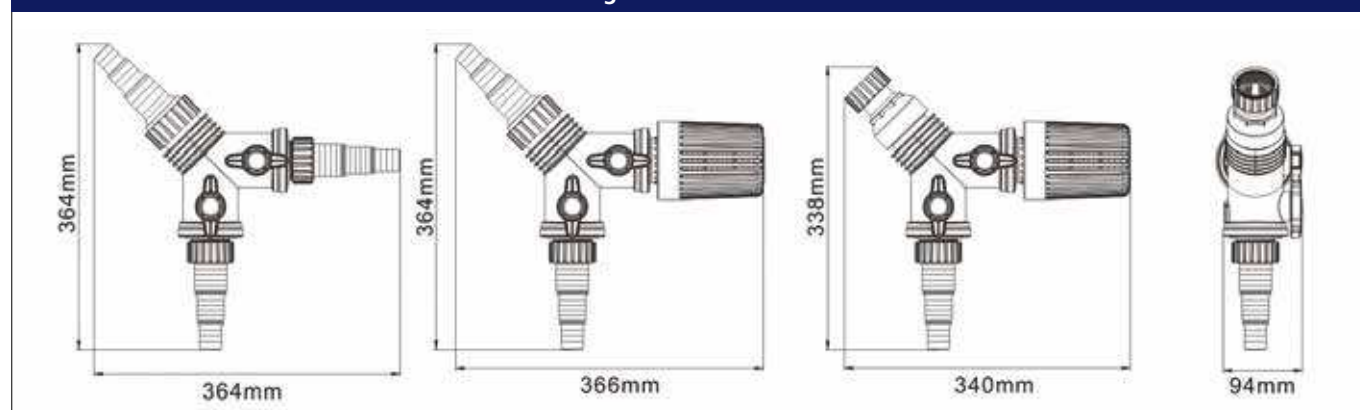

## AUGA 2015

Verdere ontwikkelingen en technische wijzigingen voorbehouden.  
Zet-en drukfouten vormen geen reden tot aanspraak op schadevergoeding. Geheel of gedeeltelijke reproductie van deze publicatie in welke vorm of met welk middel dan ook, is verboden zonder schriftelijke toestemming van Auga.

AUGA is een geregistreerde handelsnaam van Messner Benelux B.V.



Made in  Holland

Winkelskamp 13  
7255 PZ Hengelo Gld  
Nederland  
Tel. +31 (0) 575 46 80 20  
Fax +31 (0) 575 46 12 44  
info@auga.nl  
www.auga.nl

**AUGA**  
*AmazingWater*